

06257700 - TH-AX D68 C40 RF H95

Tipo	TH-AX Portautensili statico assiale
Attacco	CILINDRICO 68
Uscita utensile	Poligonale C40 ISO 26623-1
Raffreddamento	Refrigerazione interna
H [mm]	95

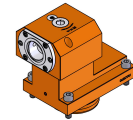

Accessori	N.D.
Note	N.D.
Note per il montaggio	N.D.

Verificare sempre gli ingombri del portautensile in torretta

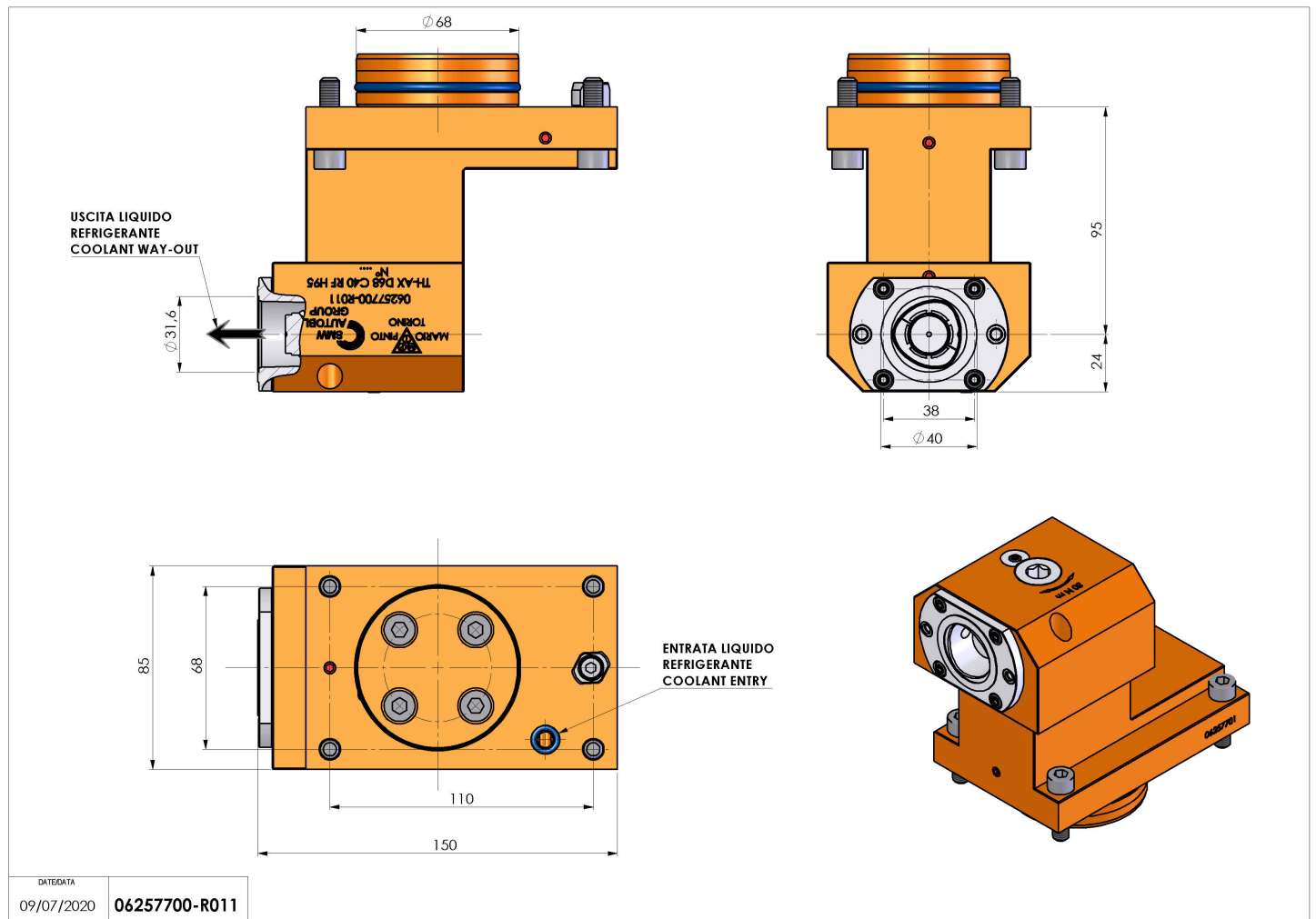

DATE/DATE	09/07/2020
06257700-R011	

Salvo modifiche tecniche