

06064900 - TH-AX D60 C63 RF H90

Tipo	TH-AX Portautensili statico assiale
Attacco	CILINDRICO 60
Uscita utensile	Poligonale C63 ISO 26623-1
Raffreddamento	Refrigerazione interna
H [mm]	90

Accessori	N.D.
Note	N.D.
Note per il montaggio	N.D.

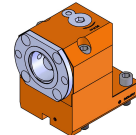

Verificare sempre gli ingombri del portautensile in torretta

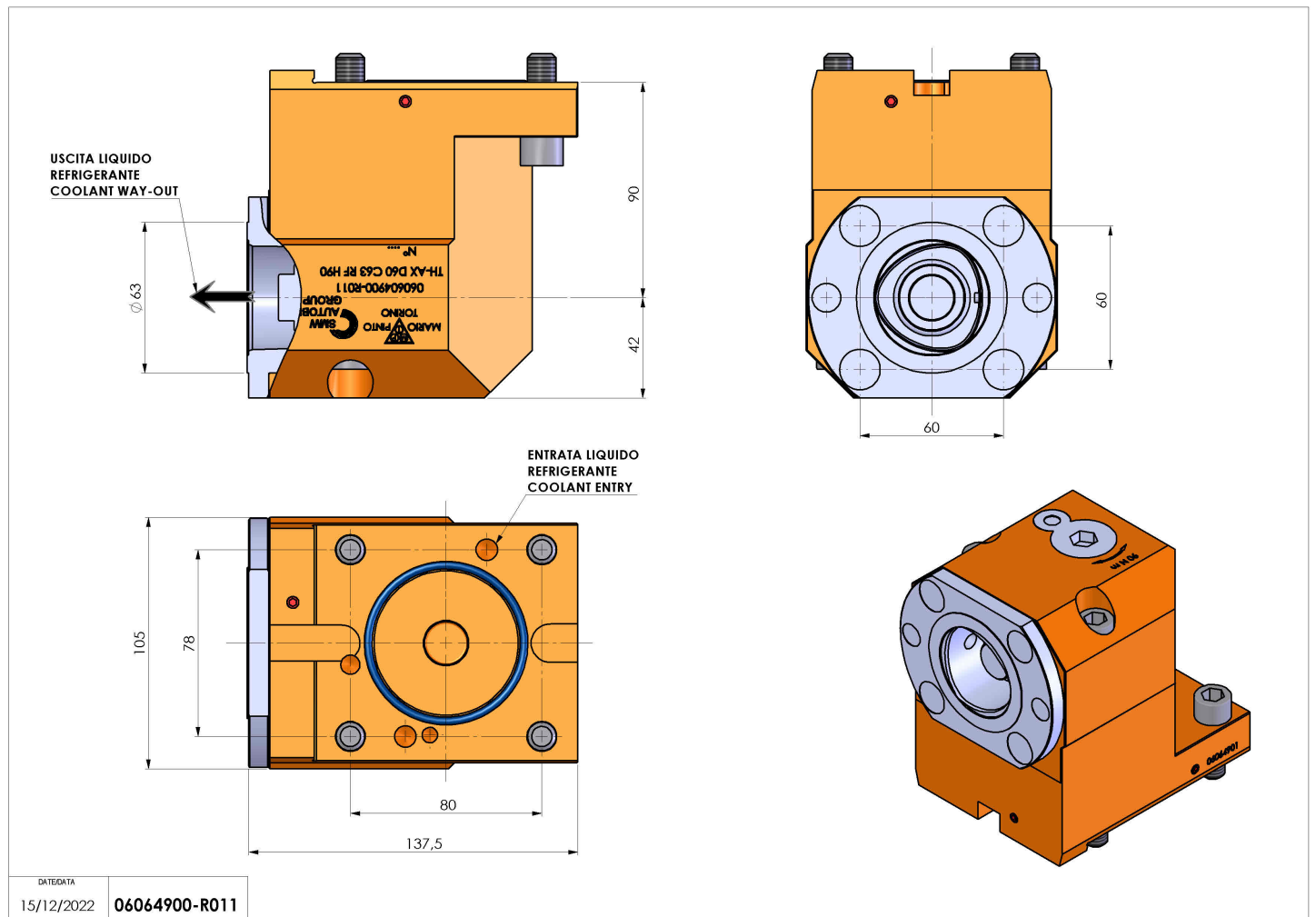

Salvo modifiche tecniche