

05293100 - LT-S D32 C40 HRF H37

Tipo	LT-S Portautensili dritto
Attacco	CILINDRICO 32
Uscita utensile	Poligonale C40 ISO 26623-1
Raffreddamento	Refrigerazione interna HRF
Senso di rotazione	r1 r2
Velocità max [1/min]	10000
Coppia max [Nm]	70
Rapporto	1:1
H [mm]	37
Pressione max [bar]	70
Accessori	N.D.
Note	N.D.
Note per il montaggio	N.D.

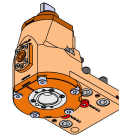

Verificare sempre gli ingombri del portautensile in torretta

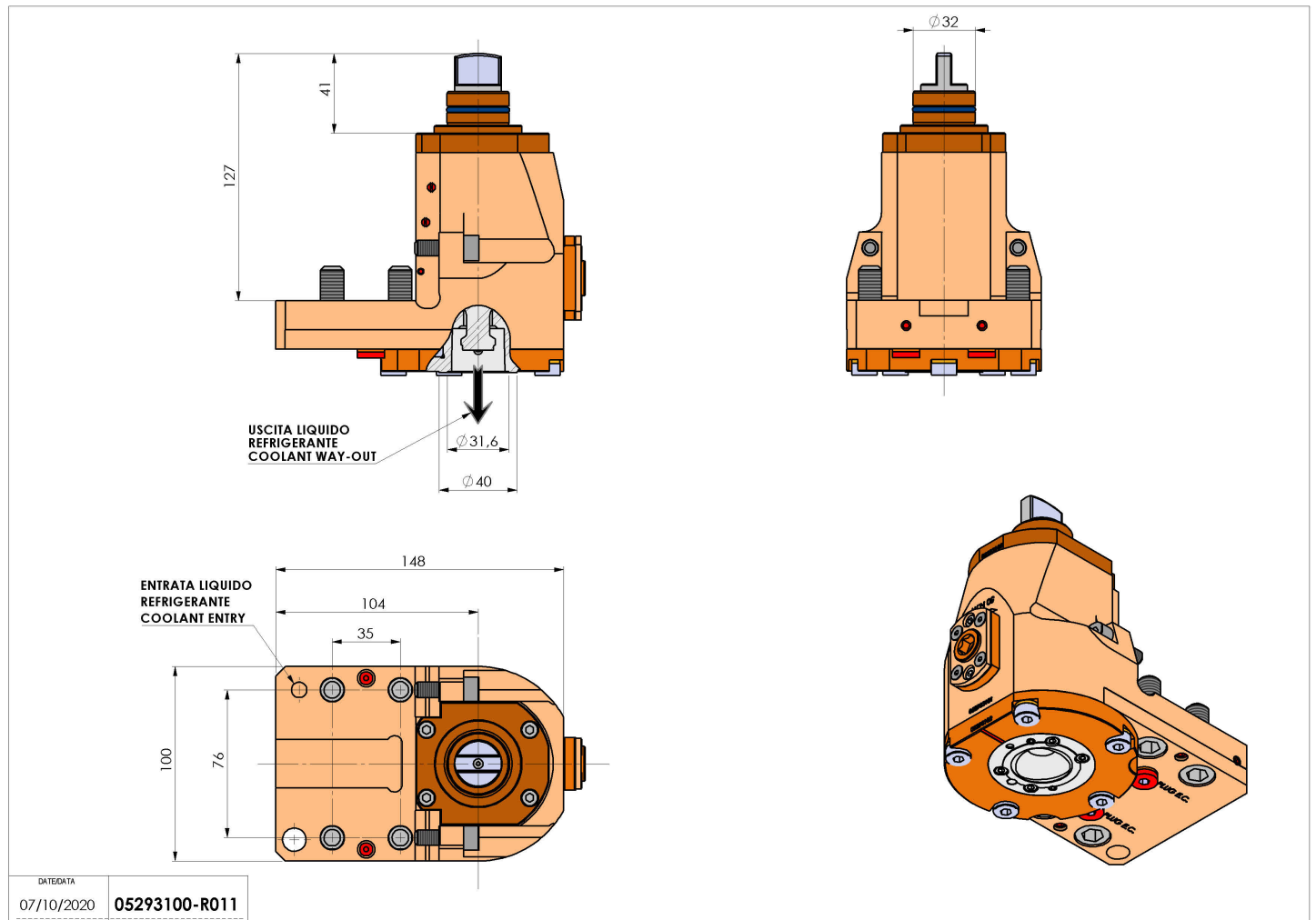

Salvo modifiche tecniche