

06254300 - TH-AX VDI50 C50 RF H175

Tipo	TH-AX Portautensili statico assiale
Attacco	VDI 50
Uscita utensile	Poligonale C50 ISO 26623-1
Raffreddamento	Refrigerazione interna
H [mm]	175



Accessori	N.D.
Note	N.D.
Note per il montaggio	N.D.

ATTENZIONE: VERIFICARE L'ORIENTAMENTO DELLA DENTATURA VDI

Verificare sempre gli ingombri del portautensile in torretta

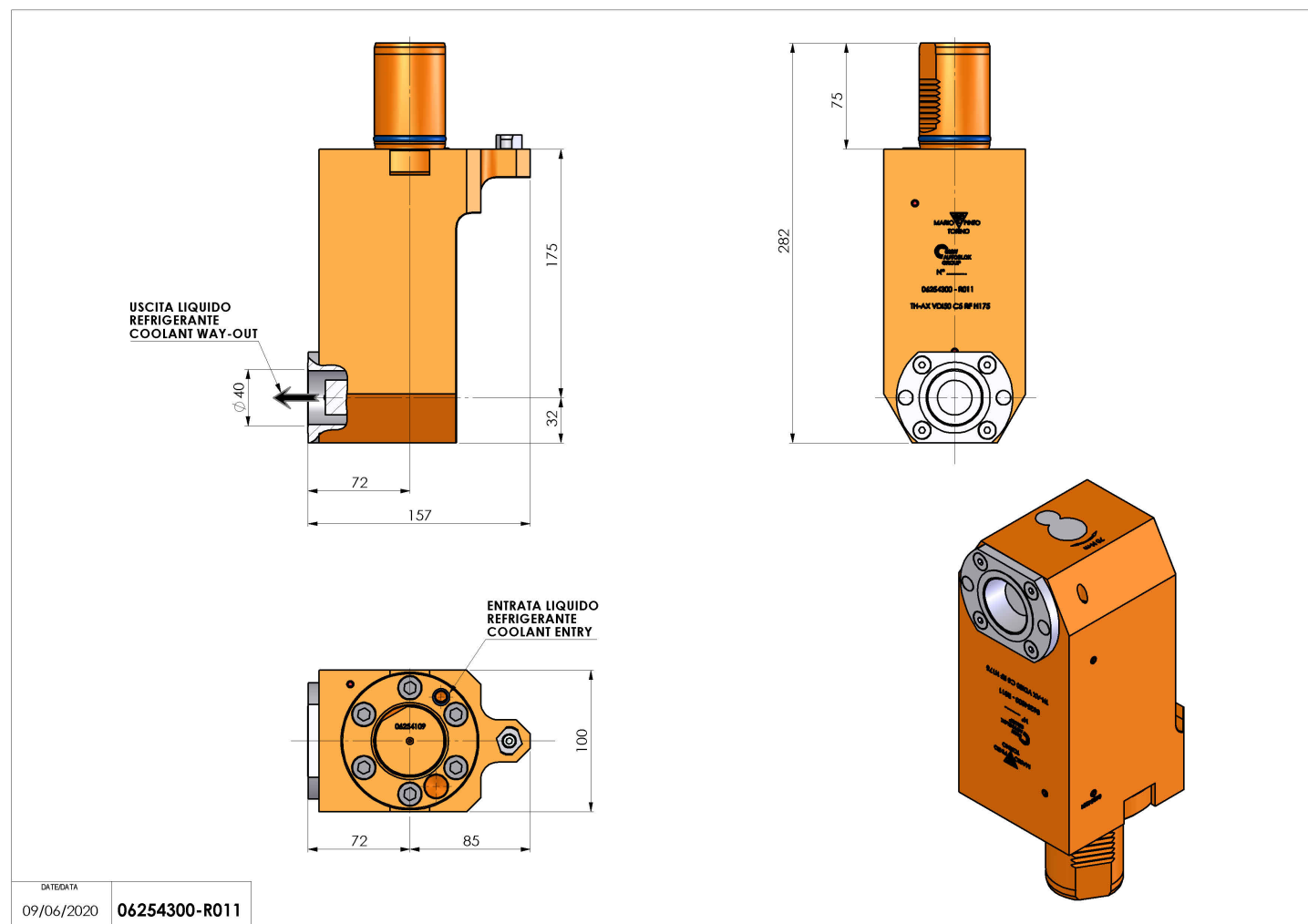

DATE/DATE	09/06/2020
	06254300-R011

Salvo modifiche tecniche