

06059700 - TH-AX VDI40 C50 RF H140

Tipo	TH-AX Portautensili statico assiale
Attacco	VDI 40
Uscita utensile	Poligonale C50 ISO 26623-1
Raffreddamento	Refrigerazione interna
H [mm]	140

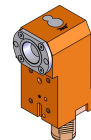

Accessori	N.D.
Note	N.D.
Note per il montaggio	N.D.

ATTENZIONE: VERIFICARE L'ORIENTAMENTO DELLA DENTATURA VDI

Verificare sempre gli ingombri del portautensile in torretta

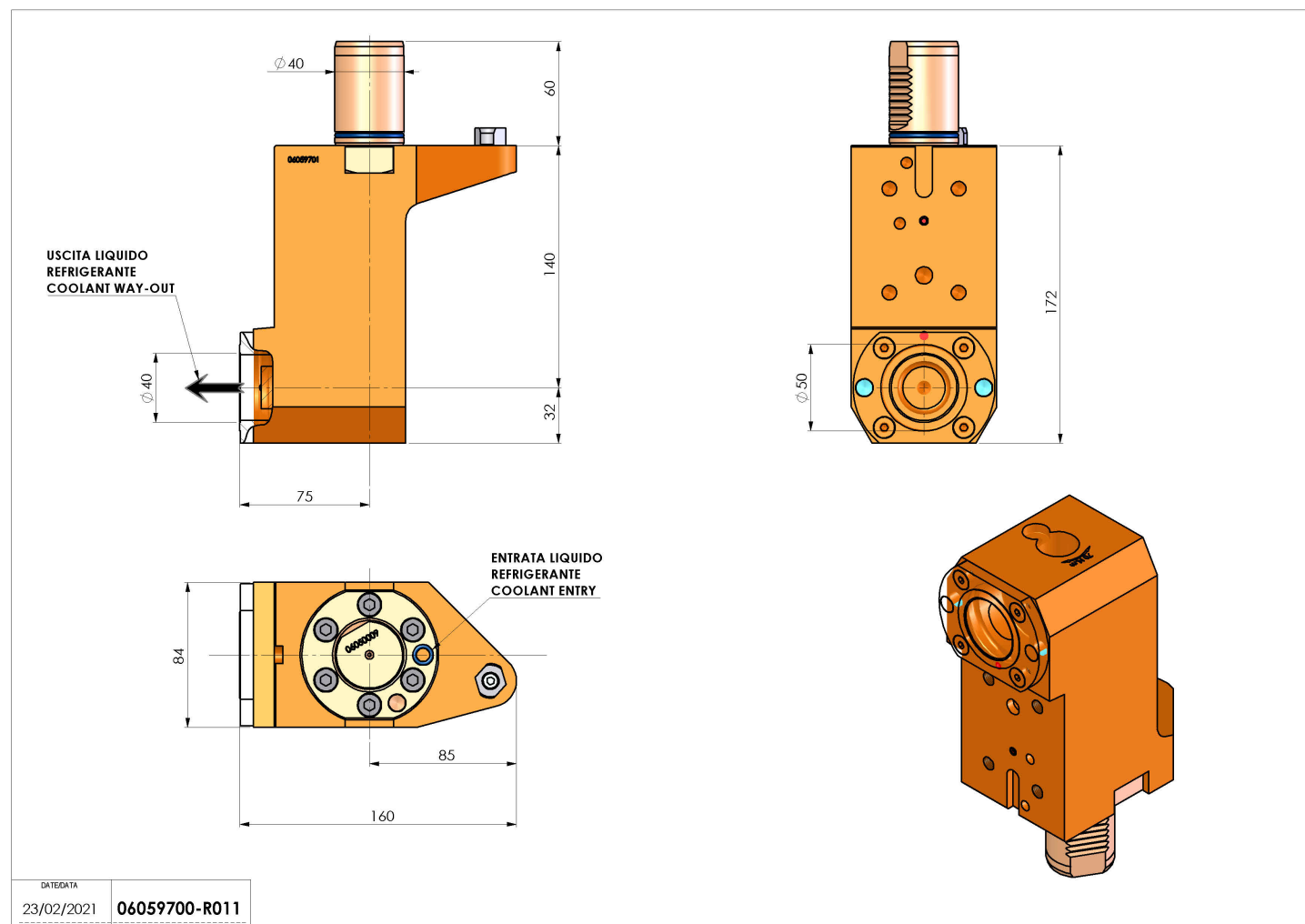

Salvo modifiche tecniche