

06046100 - TH-RAD D40 C40 OFS-48 RF H83

Tipo	TH-RAD Portautensili statico radiale
Attacco	CILINDRICO 40
Uscita utensile	Poligonale C40 ISO 26623-1
Raffreddamento	Refrigerazione interna
H [mm]	83

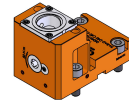

Accessori	N.D.
Note	N.D.
Note per il montaggio	N.D.

Verificare sempre gli ingombri del portautensile in torretta

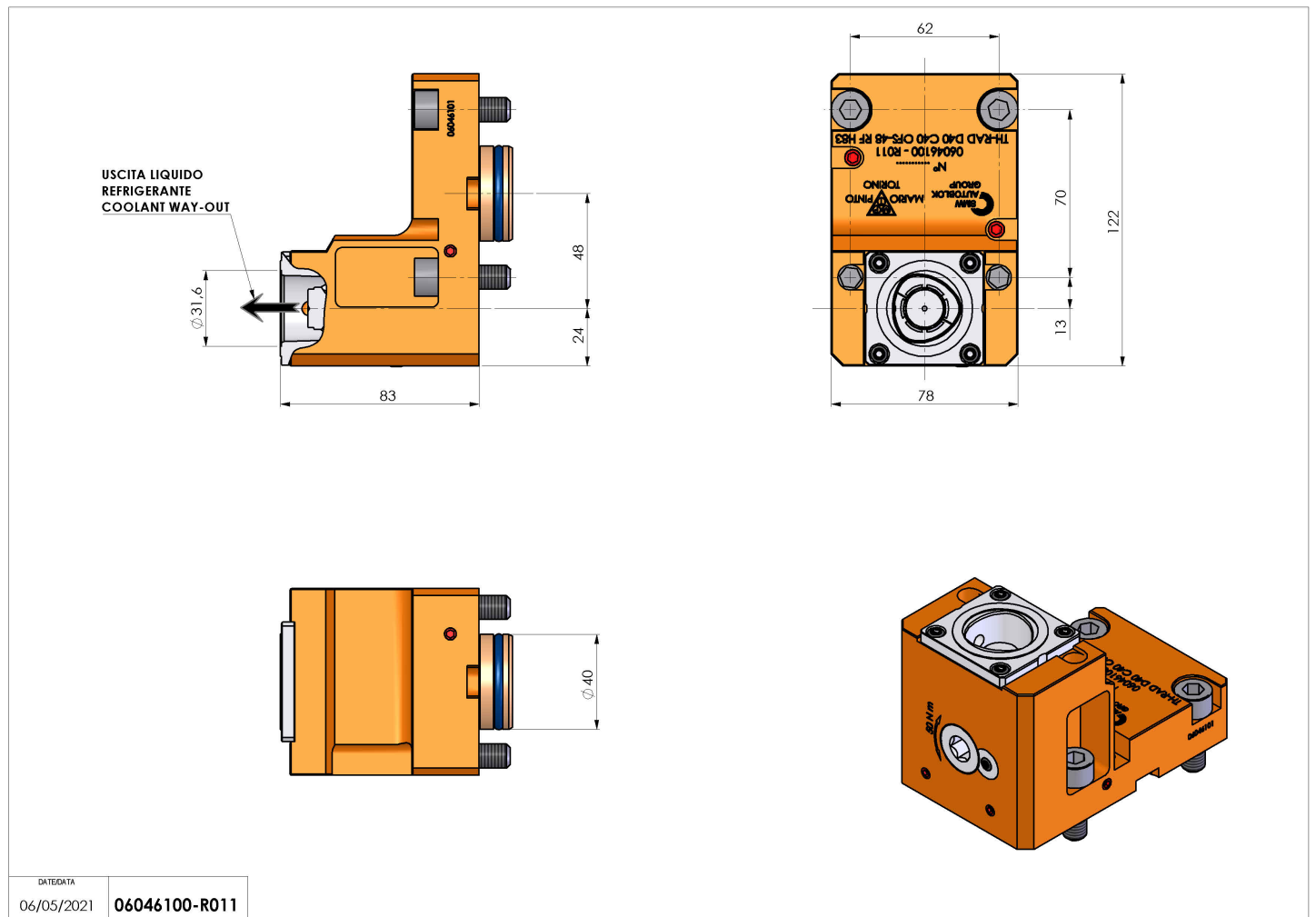

DATE/ATA	06/05/2021	06046100-R011
----------	------------	---------------

Salvo modifiche tecniche